

Technische Goedkeuring ATG met Certificatie



Schrijnwerk -
Voorgecomprimeerde
dichtingsbanden

Soudaband PRO BG1

Geldig van 21/09/2015
tot 20/09/2020

Goedkeurings- en certificatieoperator



Belgian Construction Certification Association
Aarlenstraat, 53 B-1040 Brussel
www.bcca.be - info@bcca.be

Goedkeuringshouder:

Soudal N.V.
Everdongenlaan 18
B- 2300 Turnhout
Tel. +32 14 424231
Fax +32 14 426215
Website : www.soudal.be
Email : info@soudal.com

1 Doel en draagwijdte van de Technische Goedkeuring

Deze Technische Goedkeuring betreft een gunstige beoordeling van het product (zoals hierboven beschreven) door de door de BUTgb aangeduide onafhankelijke goedkeuringsoperator, BCCA, voor de in deze technische goedkeuring vermelde toepassing.

De Technische Goedkeuring legt de resultaten vast van het goedkeuringsonderzoek. Dit onderzoek bestaat uit: de identificatie van de relevante eigenschappen van het product in functie van de beoogde toepassing en de plaatsings- of verwerkingwijze ervan, de opvatting van het product en de betrouwbaarheid van de productie.

De Technische Goedkeuring heeft een hoog betrouwbaarheidsniveau door de statistische interpretatie van de controleresultaten, de periodieke opvolging, de aanpassing aan de stand van zaken en techniek en de kwaliteitsbewaking van de Goedkeuringshouder.

Het behouden van de Technische Goedkeuring vereist dat de Goedkeuringshouder te allen tijde kan bewijzen dat hij het nodige doet opdat de gebruiksgeschiktheid van het product aangetoond blijft. De opvolging van de overeenkomstigheid van het product met de Technische Goedkeuring is daarbij essentieel. Deze opvolging wordt door de BUTgb toevertrouwd aan een onafhankelijke certificatieoperator, BCCA.

De Goedkeuringshouder [en de Verdeler] moet[en] de onderzoeksresultaten, opgenomen in de Technische Goedkeuring, in acht te nemen bij het ter beschikking stellen van informatie aan een partij. De BUTgb of de Certificatieoperator kunnen de nodige initiatieven ondernemen indien de Goedkeuringshouder [of de Verdeler] dit niet of niet voldoende uit eigen beweging doen.

De Technische Goedkeuring en de certificatie van de overeenkomstigheid van het product met de Technische Goedkeuring, staan los van individueel uitgevoerde werken, de aannemer en/of architect zijn uitsluitend verantwoordelijk voor de overeenstemming van de uitgevoerde werken met de bepalingen van het bestek.

De Technische Goedkeuring behandelt, met uitzondering van specifiek opgenomen bepalingen, niet de veiligheid op de bouwplaats, gezondheidsaspecten en duurzaam gebruik van grondstoffen. Bijgevolg is de BUTgb niet verantwoordelijk voor enige schade die zou worden veroorzaakt door het niet naleven door de Goedkeuringshouder of de aannemer(s) en/of de architect van de bepalingen m.b.t. veiligheid op de bouwplaats, gezondheidsaspecten en duurzaam gebruik van grondstoffen.

Opmerking: In deze technische goedkeuring wordt steeds de term "aannemer" gebruikt. Deze term verwijst naar de entiteit die de werken uitvoert. Deze term mag ook gelezen worden als andere hiervoor vaak gebruikte termen zoals "uitvoerder", "installateur" en "verwerker".

2 Onderwerp

Soudaband PRO BG1 is een voorgecomprimeerde dichtingsband in soepel opencellig polyurethaanschuim, vernet in de fabriek, in de massa geïmpregneerd met een kunstharmsmengsel.

Deze band wordt in de fabriek tot rollen geperst. De expansie wordt na het openen vertraagd.

Het systeem is bestemd om voegen met enkel of dubbel scherm waterdicht te maken in de volgende toepassingen :

- metalen gevels en structuren,
- prefab structuren,
- zware of lichte structuren, en
- raamsystemen.

Op deze domeinen is de band bijzonder geschikt als dichting voor als dan niet bewegende voegen:

- tussen betonnen prefabelementen,
- tussen raam en traditioneel metselwerk,
- tussen raam en dorpel
- tussen lichtstraten en dak.

3 Materialen

3.1 Kenmerken van de SOUDABAND PRO BG1 geïmpregneerde band

Opencellig polyurethaanschuim, in de fabriek vernet en in de massa geïmpregneerd met een kunstharsmengsel op basis van acrylaat.

Tabel 1 — Identificatiekenmerken van het eindproduct

Kenmerk	Eenheid	Norm	Waarde
Schijnbare volumemassa ≤ 40 mm > 40 mm	kg/m ³	Interne methode	85 – 115 115 - 145
Trekweerstand	kPa	NBN EN ISO 1798	≥110
Breukrek	%	NBN EN ISO 1798	≥120
Elastisch vormherstel na een samendrukking tot 20% bij t=20°C	%	[-]	≥90
Warmtegeleidbaarheid λ	W/m.K	NBN EN 12667	≤ 0,055
Waterdampdoorlaatbaarheid	μ	NBN EN ISO 12572	≤ 100
Kleur	[-]	[-]	licht grijs of zwart

3.2 Divers

Klemlaag op acrylbasis met versterkingshars.

Siliconenpapierband ter bescherming van de lijmlaag.

3.3 Producten

De dichtingsbanden zijn gecompriëerd tot 10-20% van hun initiële dikte.

Ze zijn eenzijdig zelfklevend. De lijmlaag is beschermd met een siliconenpapierband. De afmetingen van de banden worden aangegeven in tabel 2.

Het referentienummer geeft de afmetingen van de gecompriëerde band en de toepassing ervan in mm: het eerste cijfer is de diepte van de voeg, de volgende cijfers geven de minimale en maximale opening van de op te vullen voeg.

De dikte van de dichting houdt geen rekening met de effecten van een tijdelijke lengteverandering.

Soudaband PRO BG1 wordt in rollen geleverd, in kartonnen dozen met volgende aanduidingen:

- Soudaband PRO BG1 Referentienummer verwijzend naar de sectie van het product,
- Aantal en lengte van de rollen,
- Homologatiemerik,
- Gedetailleerde beschrijving van de uitvoering en opslagduur

4 Fabricage en verkoop

De dichtingsband Soudaband PRO BG1 wordt voor Soudal vervaardigd door een door de BÜtgb gekende fabriek. De firma Soudal zorgt voor de verkoop van het product.

Tabel 2 — Kenmerken van de rollen

Referentie-nummer	Dikte voeg	Lengte rollen	Referentie-nummer	Dikte voeg	Lengte rollen								
	mm	m		mm	m								
8/1-2 10/1-2 15/1-2 20/1-2 25/1-2 30/1-2 40/1-2 50/1-2	1 à 2	20,0	15/6-15 20/6-15 25/6-15 30/6-15 40/6-15 50/6-16	6 à 15	4,3								
10/1-4 15/1-4 20/1-4 25/1-4 30/1-4 40/1-4 50/1-4			20/9-20 25/9-20 30/9-20 40/9-20 50/9-20			9 à 20	3,3						
12/2-6 15/2-6 20/2-6 25/2-6 30/2-6 40/2-6 50/2-6			20/11-25 25/11-25 30/11-25 40/11-25 50/11-50					11 à 25	2,6				
15/4-9 20/4-9 25/4-9 30/4-9 40/4-9 50/4-9			30/18-34 35/18-34 40/18-34 50/18-34							18 à 34	3,3		
15/5-12 20/5-12 25/5-12 30/5-12 40/5-12 50/5-12			30/24-42 40/24-42 50/24-42									24 à 42	2,6

5 Uitvoering

5.1 Toepassingsdomein

Soudaband PRO BG1 wordt gebruikt voor het afdichten van gevelvoegen met 1 of 2 schermen in de volgende toepassingen:

- metalen gevels en structuren,
- prefab structuren,
- zware of lichte structuren, en
- raamsystemen.

5.2 Afdichting van gevelvoegen met twee schermen

De meest gebruikte tweetrapsvoegen zijn de volgende:

- In zwaar prefab:
 - verticale voegen tussen zware geprefabriceerde panelen wanneer deze voorzien zijn van een decompressiekamer (Fig. 1).
 - Horizontale voegen tussen betonnen geprefabriceerde panelen (Fig. 2)

De decompressiekamer kan bestaan uit een gedraineerde en geventileerde luchtlag; daarbij zorgt de binnendichting voor de luchtdichtheid.

- In schrijnwerk

5.3 Afdichting van gevelvoegen met één scherm

Voegen tussen elementen (Fig. 3-4):

- in licht prefab,
- in buitenschrijnwerk,
- in gevelbeplating,

Voegen tussen schrijnwerk en zware prefab panelen waarbij het schrijnwerk langs de binnenzijde tegen de panelen wordt geschoven; dichting van de voeg tussen schrijnwerk en dorpels (Fig. 5-6).

Voegen tussen lichte geprefabriceerde panelen en structuren of geraamtes in metselwerk, beton, etc. (Fig. 7). Wanneer de vereiste compressie kan worden gewaarborgd en gecontroleerd door een goede uitvoering van de ruwbouw en de bevestigingsystemen van het schrijnwerk op voorwaarde dat:

- de voegen zich lager dan 100m hoogte bevinden;
- het bouwwerk zicht niet aan de kust of in open terrein bevindt;
- de binnenflanken van de voeg zo glad mogelijk zijn.

Horizontale of verticale voegen tussen zware prefab panelen in de volgende gevallen

- Renovatie van gevelvoegen;
- Industriële gebouwen (kantoren, pakhuisen).

5.4 Uitvoering

5.4.1 Algemeen

De richtlijnen en de algemene technische informatie van de fabrikant moeten worden opgevolgd.

5.4.2 Voorbereiding van de voeg

De substraten in metaal, al dan niet behandeld hout, kunststof, metselwerk of beton kunnen afgedicht worden met de Soudaband PRO BG1 band.

In geval van nieuwe of weinig frequente ondergronden dient de verenigbaarheid met Soudaband PRO BG1 getest te worden.

De binnenwanden van de op te vullen voeg moeten zorgvuldig worden uitgevoerd, zo glad mogelijk, en ze moeten eventueel worden bijgewerkt of bijgeschaafd.

De ondergronden moeten gezond, droog, zuiver en vetvrij zijn. Lichte groeven, die de plaatsing van Soudaband PRO BG1 vergemakkelijken, zijn toegelaten.

Het is niet nodig een primer aan te brengen om de hechting van Soudaband PRO BG1 te verbeteren.

5.4.3 Keuze van de doorsneden van Soudaband PRO BG1

De selectiecriteria moeten steeds duidelijk geïdentificeerd worden vóór de uitvoering van een afdichting.

- voegfunctie;
- aard en samenstelling van de ondergronden, thermische uitzettingscoëfficiënten van de materialen;
- beperkingen die eigen zijn aan buitenelementen;
- voegeometrie;
- te verwachten bewegingen van de voeg.

De voorgecomprimeerde dikte moet lager zijn dan de voegbreedte.

De keuze van de dikte hangt af van de minimale en maximale voegopening en van de bewegingen en dimensionale variaties van de voeg.

Het toepassingsbereik wordt bepaald door de breedtelimieten van een voeg waarin Soudaband PRO BG1 zijn afdichtingsfunctie volledig vervult.

Men maakt een onderscheid tussen:- het toepassingsbereik tijdens het aanbrengen, d.w.z. de minimale en maximale breedte van de bestaande voeg waarin het Soudaband PRO BG1-schuim kan worden aangebracht,- het toepassingsbereik na het aanbrengen, d.w.z. de maximale bewegingsamplitude waarbinnen het Soudaband PRO BG1-schuim zijn afdichtingsfunctie kan vervullen.

De maximale speling staat aangegeven op de buitenkant van de rollen (groen etiket) en op de verpakking. De referentie bevat de minimale en maximale afmetingen van de voeg.

Tabel 3 — Lijst van de doorsneden

Referentie	Toepassingsbereik tijdens het aanbrengen	Voorgecomprimeerde dikte op rol	Maximale drukte	Toepassingsbereik na het aanbrengen ¹
	mm	mm	mm	mm
600/ 1-4	1 – 4	1	0,5	0,5 – 4
600/ 2-6	2– 6	2	1	1 – 6
600/ 4-9	4 – 9	4	3	3 – 9
600/ 5-12	5 – 12	5	4	4 – 12
600/6-15	6 – 15	6	5	5 – 15
600/9-20	9 – 20	9	8	8 – 20
600/11-25	11 – 25	11	9	9 – 25
600/18-34	18 – 34	18	15	15 – 34
600/24-42	24 – 42	24	20	20 – 42

5.4.4 Plaatsing van Soudaband PRO BG1

- De lengte van de te dichten voeg meten en de band op de vereiste lengte + 1 cm per lineaire meter afsnijden (Fig. 8)
- Het siliconenpapier verwijderen.
- De dichtingsband zo plaatsen dat deze ca. 5 mm inspringt t.o.v. de buitenrand van het bouwelement en de band geleidelijk afrollen (Fig. 9-10).
- Wanneer de dichtingsband tussen al geplaatste elementen ingebracht wordt, kan deze tegen één van de voegflanken worden aangedrukt met een spatel (Fig. 11).
- De verraagde uitzetting van de dichtingsband zal de voeg afdichten.

5.4.5 Uitvoering van verbindingen (Fig. 12 à 15)

De verbindingen worden uitgevoerd door de dichtingsbanden kopsgewijs tegen elkaar te stoten met een bijkomende lengte van 1 cm/m.

De gekruiste verbindingen worden volgens hetzelfde principe uitgevoerd, dwz. met een bijkomende lengte.

¹ Er moet rekening worden gehouden met de bewegingen en dimensionale variaties van de uitzetting.

Tabel 4 — Toepassingsbereik van de voegen

Band	Voegdikte mm																																																														
	1	2	3	4	5	6	7	8	9	10	11	12	13	14	15	16	17	18	19	20	21	22	23	24	25	26	27	28	29	30	31	32	33	34	35	36	37	38	39	40	41	42																					
1 – 4	■																																																														
2 – 6	■	■																																																													
4 – 9		■	■							■																																																					
5 – 12			■	■																																																											
6 – 15				■	■																																																										
9 – 20						■	■																																																								
11 – 25							■	■																																																							
18 – 34																	■	■																																													
24 – 42																																																															
■	Toepassingsbereik tijdens het aanbrengen																																																														
■ +	Toepassingsbereik na het aanbrengen																																																														

6 Prestaties

6.1 Controle van de identificatiekenmerken

Tabel 5 — Identificatiekenmerken

Kenmerken	Identificatie I	Identificatie II
Stang	Witte kunststof	-
Identificatieband	Groen etiket	Vermelding van het toepassingsbereik
Lotnummer	Op de identificatieband	Nummer van 9 cijfers

6.2 Gebruiksgeschiktheid

6.2.1 Verenigbaarheid met bouwmaterialen

De afdichtingsband is geschikt voor:

- beton,
- gevelbekledingssteen,
- kalkzandsteen,
- dennenhout met een ondoorschijnende of transparante in water oplosbare coating,
- wit PVC en
- PMMA (acrylglas of "plexiglas")

Deze verenigbaarheid wordt bewezen door:

- het gebrek aan wijzigingen die de functionaliteit van het contactoppervlak van de dichtingsband negatief beïnvloeden,
- het gebrek aan verkleuring die zou kunnen wijzen op een migratie van het impregneermiddel op een afstand van 1mm van het contactoppervlak van de dichtingsband.

6.2.2 Slagregendichtheid

De slagregendichtheid van de voegen en de voegaanzetten behoort tot categorie 9a volgens norm NBN EN 12208.

6.2.3 Luchtdichtheid

De luchtdichtheid behoort tot categorie 4 volgens norm NBN EN 12207.

De voegbreedte dient gelijkmatig te zijn.

6.3 Duurzaamheid - Relatie met de Europese Technische Goedkeuring (ETA)

De kenmerken van het product en de methode om ze te controleren werden bepaald door (en overgenomen uit) de door de BUIgb gekende Europese Technische Goedkeuring.

7 Voorwaarden

- A. De Technische Goedkeuring heeft uitsluitend betrekking op het product vermeld op de voorpagina van deze Technische Goedkeuring
- B. Enkel de Goedkeuringshouder en desgevallend de Verdelers kunnen aanspraak maken op de Technische Goedkeuring.
- C. De Goedkeuringshouder en desgevallend de Verdelers mogen geen gebruik maken van de naam en het logo van de BUTgb, het ATG-merk, de Technische Goedkeuring of het goedkeuringsnummer, voor productbeoordelingen die niet in overeenstemming zijn met de Technische Goedkeuring of voor een product, kit of systeem alsook de eigenschappen of kenmerken ervan, die niet het voorwerp uitmaken van de Technische Goedkeuring.
- D. Informatie die door de Goedkeuringshouder, de Verdelers of een erkende aannemer, of hun vertegenwoordigers, op welke wijze dan ook, ter beschikking wordt gesteld van (potentiële) gebruikers (bv. bouwheren, aannemers, architecten, voorschrijvers, ontwerpers, ...) van het product, die het voorwerp zijn van de Technische Goedkeuring, mag niet onvolledig of in strijd zijn met de inhoud van de Technische Goedkeuring, noch met informatie waarnaar in de Technische Goedkeuring wordt verwezen.
- E. De Goedkeuringshouder is steeds verplicht tijdig eventuele aanpassingen aan de grondstoffen en producten, de verwerkingsrichtlijnen, het productie- en verwerkingsproces en/of de uitrusting, voorafgaandelijk aan de BUTgb, de Goedkeurings- en de Certificatieoperator bekend te maken. Afhankelijk van de meegeede informatie kunnen de BUTgb, de Goedkeurings- en de Certificatieoperator oordelen dat de Technische Goedkeuring al dan niet moet worden aangepast.
- F. De Technische Goedkeuring kwam tot stand op basis van de beschikbare technische en wetenschappelijke kennis en informatie, aangevuld door informatie ter beschikking gesteld door de aanvrager en vervolledigd door een goedkeuringsonderzoek dat rekening houdt met het specifieke karakter van het product. Niettemin blijven de gebruikers verantwoordelijk voor de selectie van het product, zoals beschreven in de Technische Goedkeuring, voor de specifieke door de gebruiker beoogde toepassing.
- G. De intellectuele eigendomsrechten betreffende de Technische Goedkeuring, waaronder de auteursrechten, behoren exclusief toe aan de BUTgb
- H. Verwijzingen naar de Technische Goedkeuring dienen te gebeuren aan de hand van de ATG-aanwijzer (ATG 2933) en de geldigheidstermijn.
- I. De BUTgb, de Goedkeuringsoperator en de Certificatieoperator kunnen niet aansprakelijk worden gesteld voor enige schade of nadelig gevolg veroorzaakt aan derden (o.m. de gebruiker) ingevolge het niet nakomen door de Goedkeuringshouder of de Verdelers van de bepalingen van dit artikel 7..



De BUtgb vzw is een goedkeuringsinstituut dat lid is van de Europese Unie voor de technische goedkeuring in de bouw (UEAtc, zie www.ueatc.eu) en dat aangemeld werd door de FOD Economie in het kader van Verordening (EU) n°305/2011 en lid is van de Europese Organisatie voor Technische Goedkeuringen (EOTA, zie www.eota.eu). De door de BUtgb vzw aangeduide certificatieoperatoren werken volgens een door BELAC (www.belac.be) accreditiebaar systeem.



De Technische Goedkeuring is gepubliceerd door de BUtgb, onder verantwoordelijkheid van de Goedkeuringsoperator, BCCA, en op basis van het gunstig advies van de Gespecialiseerde Groep "GEVELS", verleend op 16 januari 2012.

Daarnaast bevestigde de Certificatieoperator, BCCA, dat de productie aan de certificatievoorwaarden voldoet en dat met de Goedkeuringshouder een certificatieovereenkomst ondertekend werd.

Datum van deze uitgave: 21 september 2015.

Voor de BUtgb, als geldigverklaring van het goedkeuringsproces

Voor de goedkeurings- en certificatieoperator



Peter Wouters, directeur



Benny De Blaere, directeur generaal

De Technische Goedkeuring blijft geldig, gesteld dat het product, de vervaardiging ervan en alle daarmee verband houdende relevante processen:

- onderhouden worden, zodat minstens de onderzoeksresultaten bereikt worden zoals bepaald in deze Technische Goedkeuring;
- doorlopend aan de controle door de Certificatieoperator onderworpen worden en deze bevestigt dat de certificatie geldig blijft

Wanneer niet langer wordt voldaan aan deze voorwaarden, zal de Technische Goedkeuring worden opgeschort of ingetrokken en de Technische Goedkeuring van de BUtgb website worden verwijderd. Technische Goedkeuringen worden regelmatig geactualiseerd. Het wordt aanbevolen steeds gebruik te maken van de versie die op de BUtgb website (www.butgb.be) gepubliceerd werd.

De meest recente versie van de Technische Goedkeuring kan geconsulteerd worden d.m.v. de hiernaast afgebeelde QR-code.



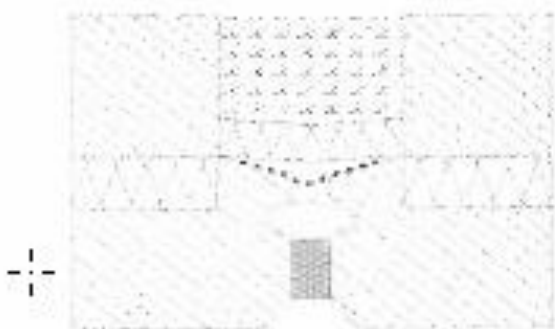

Fig. 1: Verticale dichtingen tussen zware geprefabriceerde panelen (met decompressiekamer)



Fig. 2: Horizontale dichtingen tussen geprefabriceerde panelen in beton

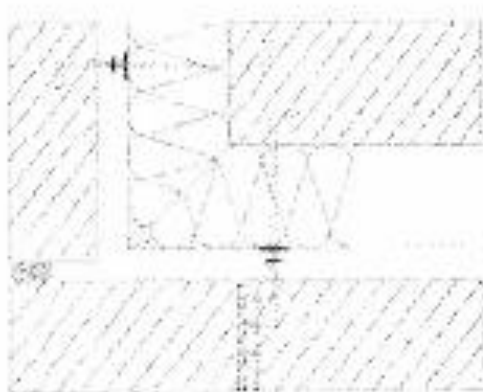

Fig. 3: Dichtingen tussen gevelelementen

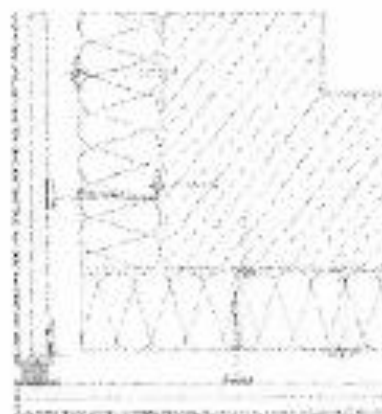

Fig. 4: Dichtingen in gevelbekleding



Fig. 5: Dichting tussen schrijnwerk



Fig. 6: Dichting tussen schrijnwerk en ondersteuning

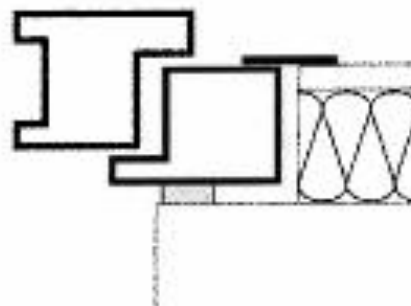

Fig. 7: Dichtingen tussen schrijnwerk en neg

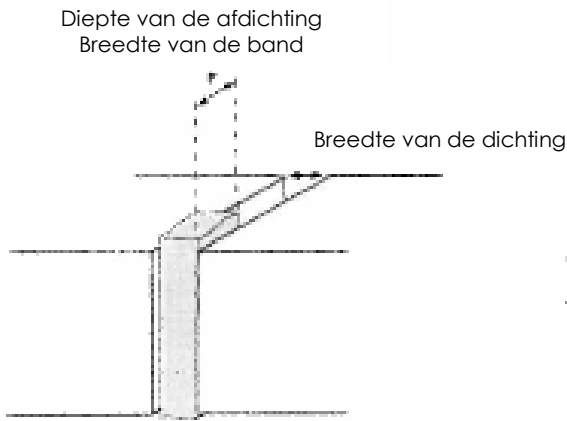

Fig. 8: Dichtingsterminologie

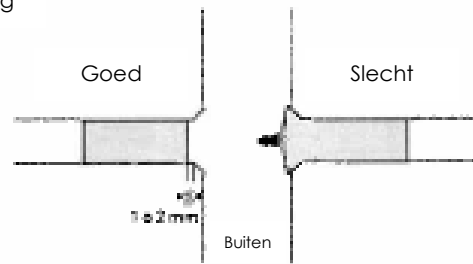

Fig. 9: Plaatsing van de dichting met inspringing

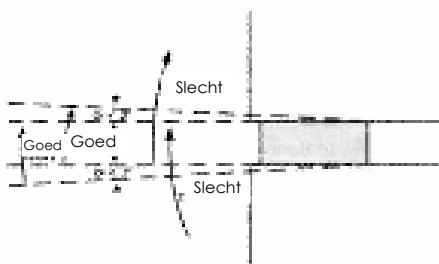

Fig. 10: Trapeziumvormige dichting

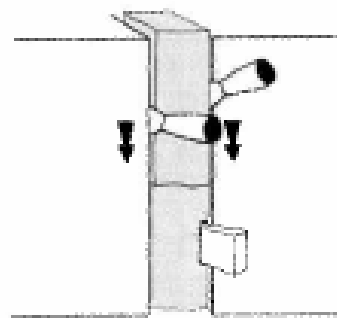

Fig. 11: Lineaire aansluiting als geveldichting

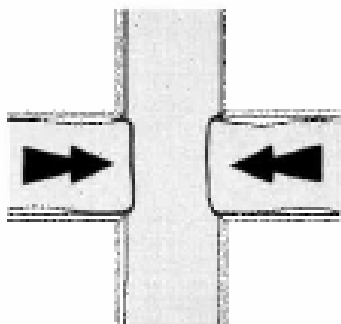

Fig. 12: Kruisaansluiting

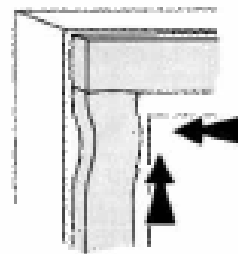

Fig. 13: Plaatsing in opbouw en aansluiting op 90°

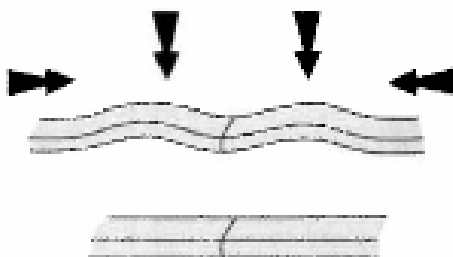

Fig. 14: Stuikaansluiting van de uiteinden



Fig. 15: Aansluiting met overlapping van de uiteinden